

Schildformat *		Material	Adapter Anzahl u.	Artikel-Nummer
Höhe x Breite in mm		Anzahl x Stärke	Höhe x Breite in mm	
105 x 148	DIN A6 quer	2 x 4 mm ESG	1 x 125 x 20	i 5216
148 x 148		2 x 4 mm ESG	1 x 168 x 20	i 5248
148 x 210	DIN A5 quer	2 x 4 mm ESG	1 x 168 x 20	i 5205
148 x 337		2 x 4 mm ESG	1 x 168 x 20	i 5230
148 x 250	~ DIN A5 quer	2 x 4 mm ESG	1 x 168 x 20	i 5215
297 x 250	~ DIN A4 hoch	2 x 4 mm ESG	1 x 317 x 20	i 5204
210 x 337	~ DIN A4 quer	2 x 4 mm ESG	1 x 230 x 20	i 5214
420 x 377	~ DIN A3 hoch	2 x 4 mm ESG	2 x 440 x 20	i 5203
297 x 500	~ DIN A3 quer	2 x 4 mm ESG	2 x 317 x 20	i 5213
594 x 500	~ DIN A2 hoch	2 x 4 mm ESG	2 x 614 x 20	i 5202
420 x 674	~ DIN A2 quer	2 x 4 mm ESG	2 x 440 x 20	i 5212
594 x 921	~ DIN A1 quer	1 x 8 mm ESG	2 x 614 x 20	i 5211

Beispiele für die flexible** Montage mit einem bzw. zwei Adapter:

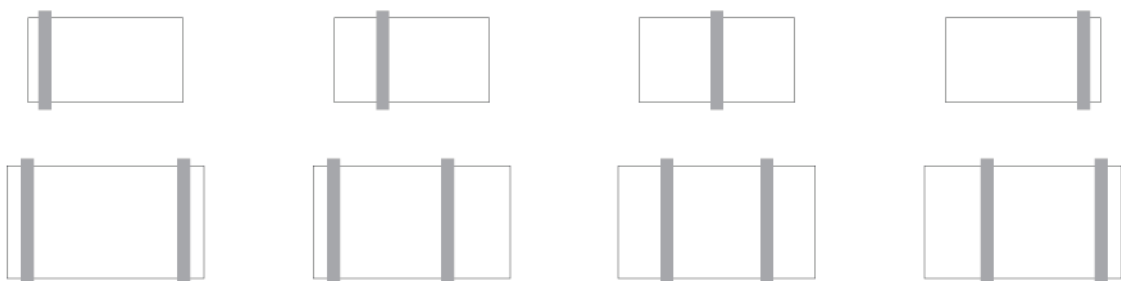

* Schildformat = Glasformat; abzüglich der Adapterbreite ergibt die sichtbare Beschriftungsfläche.

** Die Glasscheiben der Türschilder, Wegweiser, Etagen- und Hauptwegweiser sind horizontal frei in der Halterung positionierbar. ESG = Einscheiben-Sicherheits-Glas (Beschreibung siehe Seite 34).

Montage

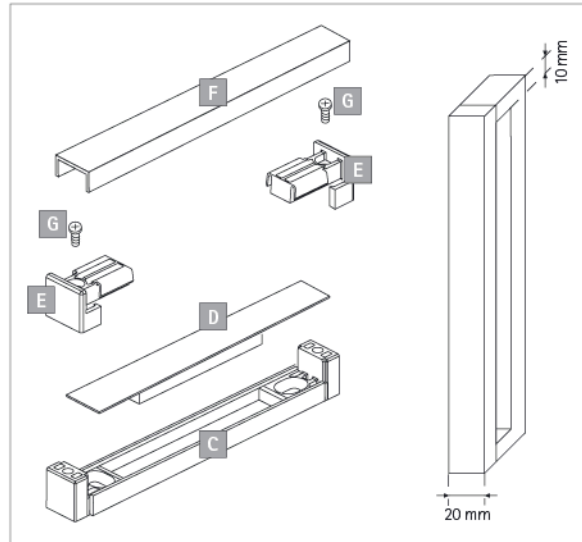
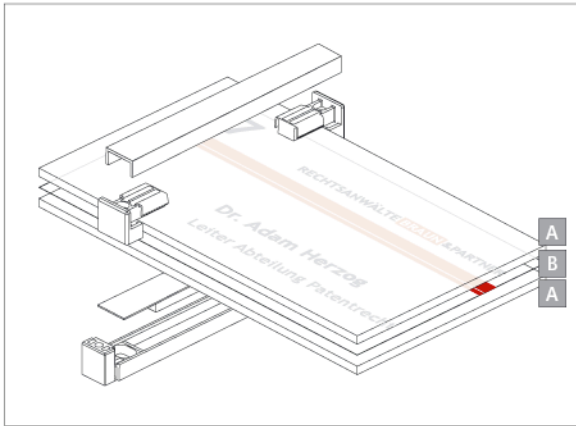

1 oder 2 Glasplatten **A**; optional Beschriftungseinlage **B**;
Adapter-Basis **C**; Basis-Abdeckung **D**; Glashalter **E**;
Frontabdeckung **F**; Schrauben **G**.

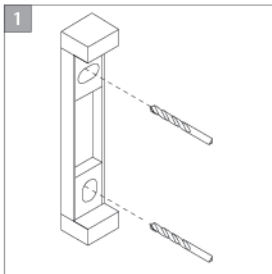

Die Adapter-Basis **C** wird als Montageschablone verwendet. Nach dem Anzeichnen der Bohrlöcher den Adapter von der Wand nehmen und die Löcher möglichst exakt in die Wand bohren.

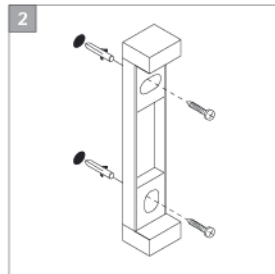

Nach dem Setzen der Dübel* die Adapter-Basis **C** mit zwei Schrauben* in der gewünschten Position und Ausrichtung anbringen.

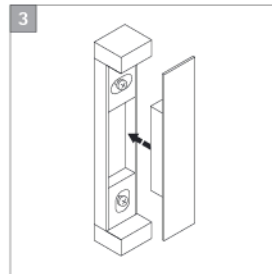

Abdeckung **D** auf die Adapter-Basis **C** aufstecken.

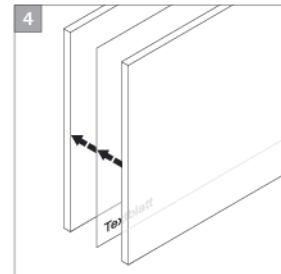

Rückseitige Glasscheibe **A**, Beschriftungsträger **B** und frontseitige Glasscheibe **A** zusammenlegen ...

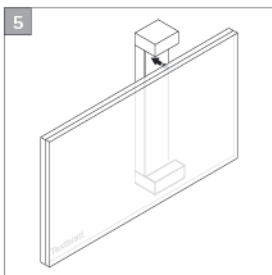

... und an der gewünschten Position in die Aussparung der Adapter-Basis **C** legen. Die Glasscheiben sind horizontal frei in der Halterung (Adapter) positionierbar.

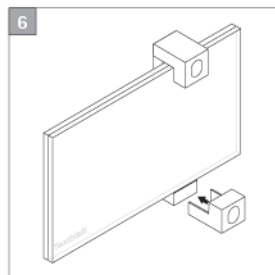

Die Glashalter **E** auf die Adapter-Basis **C** stecken um die Glasscheiben am Adapter zu befestigen.

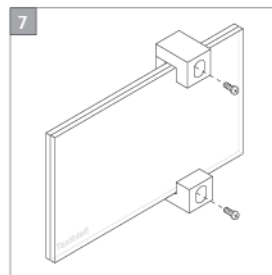

Glasscheiben ausrichten und mit den Schrauben **G** fixieren.

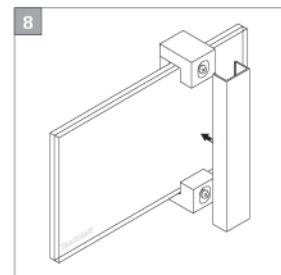

Frontseitige Abdeckung **F** auf die Glashalter **E** stecken.

* Montagematerial zur Wandmontage (Schrauben und Dübel) nicht im Lieferumfang enthalten.

TORINO Wegweiser zur Fahnenmontage

inklusive Adapter

Schildformat *	Material	Adapter Anzahl und	Artikel-Nummer
Höhe x Breite in mm	Anzahl x Stärke	Höhe x Breite in mm	
180 x 215	2 x 4 mm ESG	1 x 200 x 35	i 5251
210 x 337	2 x 4 mm ESG	1 x 230 x 35	i 5250

Montage

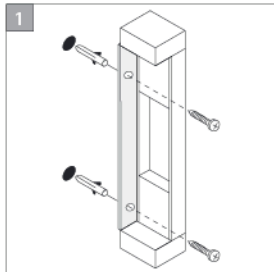

1 Nach dem Setzen der Dübel** den Adapter mit zwei Schrauben** in der gewünschten Position und Ausrichtung anbringen.

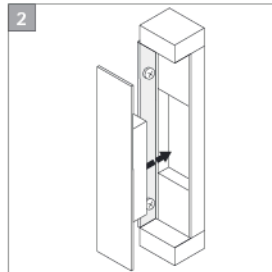

2 Abdeckung auf den Adapter aufstecken.

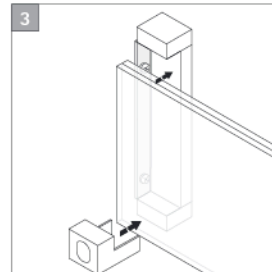

3 Glasscheiben und Beschriftungsträger zusammen in die Aussparung des Adapters legen. Die Glashalter auf den Adapter stecken.

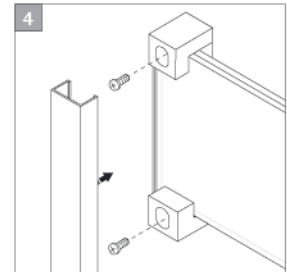

4 Glasscheiben ausrichten und mit den Schrauben fixieren. Frontseitige Abdeckung auf die Glashalter stecken.

TORINO Wegweiser zur Deckenabhängung

inklusive 2 x 1,5 m Stahlseil und Pressösen

Schildformat *	Material	Adapter Anzahl und	Artikel-Nummer
Höhe x Breite in mm	Anzahl x Stärke	Höhe x Breite in mm	
148 x 600	1 x 8 mm ESG	2 x 168 x 20	i 5241
210 x 800	1 x 8 mm ESG	2 x 230 x 20	i 5240

Zubehör	Artikel-Nummer
Automatik	(anstelle Haken) i 7732 ***

Montage

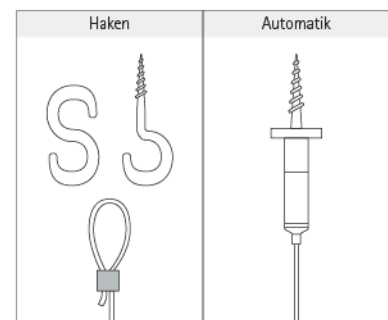
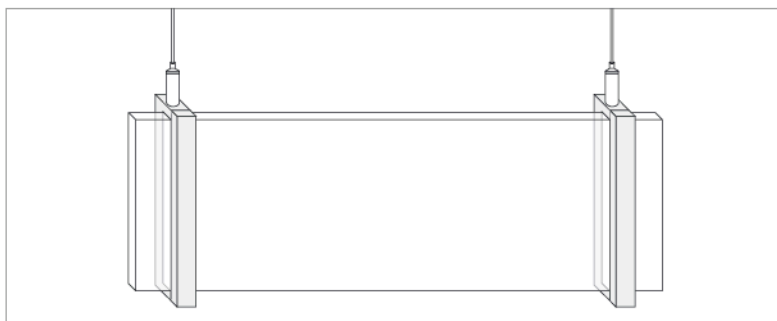

Die Deckenbefestigung erfolgt wahlweise mittels herkömmlichen Haken oder der Deckenautomatik. Die Automatik läßt ein nachträgliches Justieren zu, so dass Unebenheiten, sowie kleine Unterschiede in der Seillänge mühelos ausgeglichen werden können.

* Schildformat = Glasformat; abzüglich der Adapterbreite(n) ergibt die sichtbare Beschriftungsfläche.

** Montagematerial zur Wandmontage (Schrauben und Dübel) nicht im Lieferumfang enthalten.

*** Pro Schild werden 2 Stück der Automaten benötigt. Eine Beschreibung der Automaten finden Sie auf Seite 96.

ESG = Einscheiben-Sicherheits-Glas (Beschreibung siehe Seite 34).

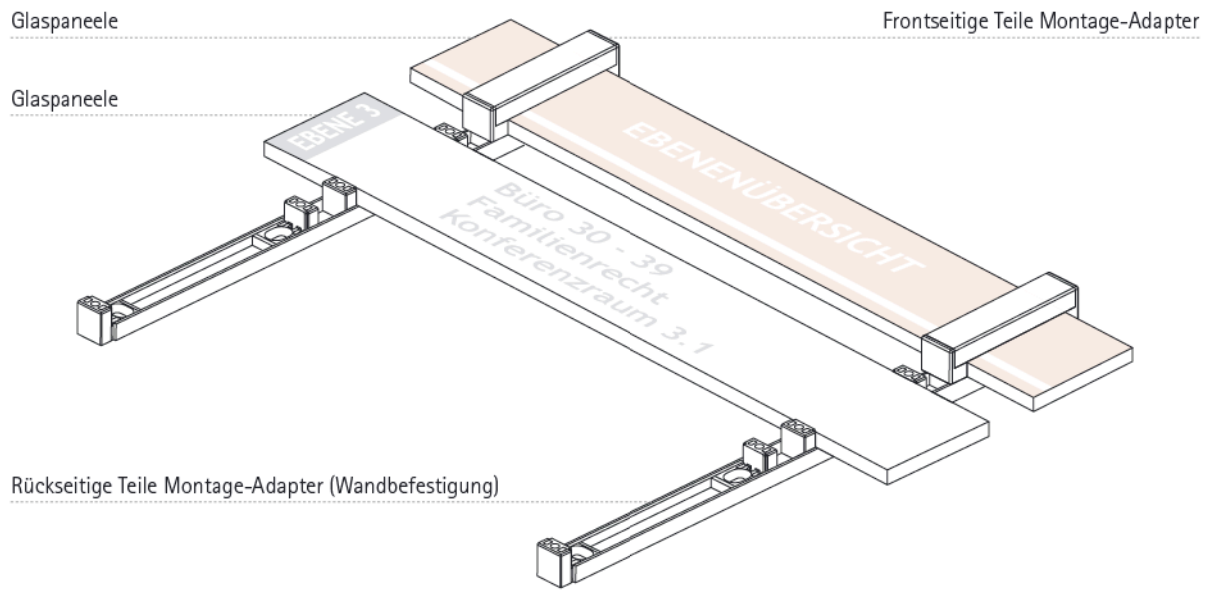

Wegweiser aus mehreren Glaspaneelen	Material	Artikel-Nummer
Wir freuen uns auf Ihre individuelle Anfrage.	1 x 8 mm ESG	i 52modular

Beispiele für Variationsmöglichkeiten* der modularen Wegweiser zur Wandmontage:

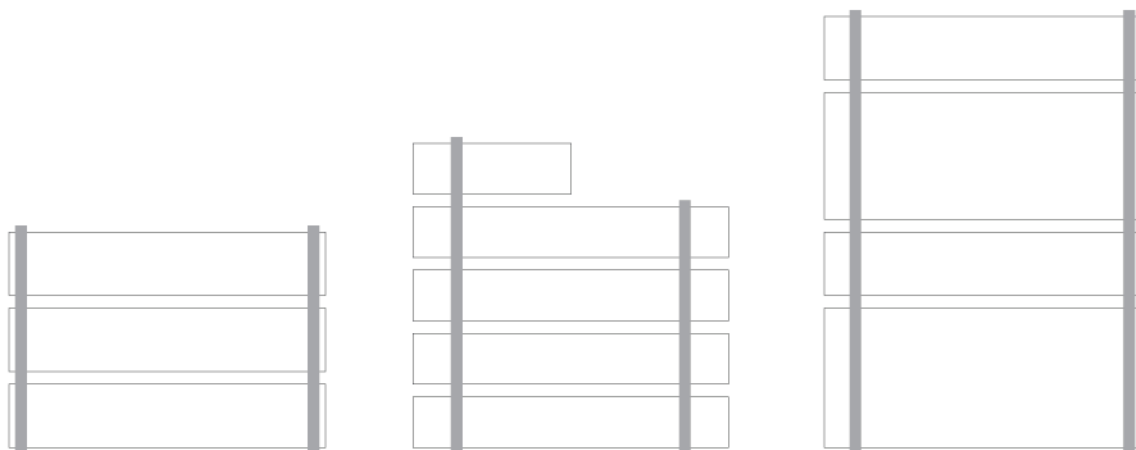

* Die Glasscheiben der modularen Wegweiser sind horizontal frei in der Halterung positionierbar.
 ESG = Einscheiben-Sicherheits-Glas (Beschreibung siehe Seite 34).

TORINO Tischaufsteller

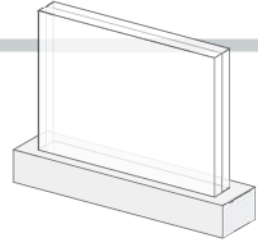

Schildformat *	Material	Aufsteller (Fuß)	Artikel-Nummer
Höhe x Breite in mm	Anzahl x Stärke	Höhe x Breite in mm	
148 x 148	2 x 4 mm ESG	20 x 168	i 5210

* Schildformat = Glasformat; abzüglich der Adapterhöhe ergibt die sichtbare Beschriftungsfläche.
 ESG = Einscheiben-Sicherheits-Glas (Beschreibung siehe Seite 34).

TORINO Innenaufsteller



Format	Material	Aufsteller (Fuß)	Artikel-Nummer
Höhe x Breite in mm	Anzahl x Stärke in mm	Breite x Tiefe x Höhe	
1650 x 470	1 x 25 mm Acryl *	500 x 540 x 250	i 52innen

* Beschreibung siehe Seite 34

Beschreibung	Folienformat	für Glasformat	Artikel-Nummer
	Höhe x Breite in mm	Höhe x Breite in mm	
Milchglasfolie für Laserdruck *	104 x 147	105 x 148	i 5306 **
	147 x 147	148 x 148	i 5348 **
	147 x 209	148 x 210	i 5305 **
	147 x 336	148 x 337	i 5330 ***
	147 x 249	148 x 250	i 5315 **
	296 x 249	297 x 250	i 5304 ***
	209 x 336	210 x 337	i 5314 ***
	296 x 499	297 x 500	i 5313
	179 x 214	180 x 215	i 5351 **
mehrfarbiger Digitaldruck in Milchglasoptik	DIN A3 hoch/quer	Wegweiser	i 5303digi
	DIN A2 hoch/quer	Wegweiser	i 5302digi
	DIN A1 quer	Hauptwegweiser	i 5311digi
	147 x 599	Deckenabhängiger	i 5341digi
	209 x 799	Deckenabhängiger	i 5340digi
	1399 x 469	Innenaufsteller	i 53innendigi
individuelles Format			
Zubehör	Format in mm	Artikel-Nummer	
„frei/belegt“-Anzeige	für Türschilder mit Adapterhöhe 168 mm	i 52fb148	
Software zur Beschriftung		i software	
Piktogramme, Design Otl Aicher einfarbig auf Milchglasfolie	für Türschilder	i 53pikto	
Rettungszeichen / Brandschutzzeichen	148 x 297	i 53FW	

* blanco zum Selbstbeschriften

** angestanz am DIN A4 Bogen

*** angestanz am DIN A3 Bogen



Auszug aus dem Gesamtprogramm.
Weitere Piktogramme nach Otl Aicher ab Seite 92.
Eine Auswahl an Brandschutz- / u. Rettungszeichen
erhalten Sie unter www.moedel.de.

Torino „frei/belegt“-Anzeige

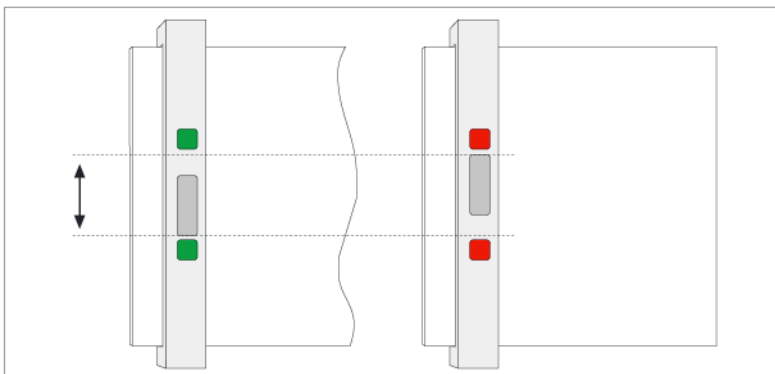

Die „frei/belegt“-Anzeige ist im frontseitigen Teil des Adapters integriert. Der Schieber zeigt manuell betrieben grün für „frei“ und rot für „belegt“ an.